



basch

DIE EDELSTAHL-KOLLEKTION.
BESCHLÄGE UND ZUBEHÖR.



Edel in STAHL

basch BESCHLÄGE

basch

DIE MESSING-KOLLEKTION.
BESCHLÄGE UND ZUBEHÖR.

Edel in Stahl

Edelstahl ist ein noch junges Material. Erst 1912 gelang die Herstellung des wohl vielseitigsten Werkstoffes. Neben den vielen positiven Eigenschaften wie Korrosions- und Temperaturbeständigkeit, Verschleißfestigkeit und Langlebigkeit, besticht Edelstahl vor allem durch den metallischen Glanz der Stahloberfläche. Mit Edel in Stahl verfügen Sie über alle Möglichkeiten, hochwertige, funktionale und schöne Edelstahlbeschläge in Ihre Lebensräume zu integrieren. **basch** Beschläge aus Edelstahl verbinden Optik und Haptik, Form und Funktion.

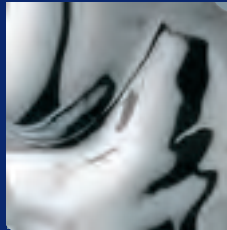

Handwerkliche Kunst

Eroductdesigner, die für **basch** die neuen Kollektionen prägen, zeichnen sich durch Kreativität und handwerkliche Begabung aus. **basch** Qualitätsbeschläge aus Edelstahl überzeugen durch auffallende Designserien und spezielle Fertigungstechniken. Durch teilweise aufwendige Details, vielfältige Oberflächenveredlungen und Kombinationen stellen sie Elemente von bleibendem Wert dar.

Design und Funktionalität

Edelstahl ist funktional, kraftvoll, inspirierend und durch seine Eigenschaften langlebig und sicher - ein moderner Werkstoff mit Charakter. Beste Voraussetzungen um Kollektionen zu schaffen, die eine moderne Zeit widerspiegeln. Die neuen, aktuellen Stoßgriff-Serien in exklusiver Optik und Handhabung sind in variablen Längen und Fußvarianten wählbar. Auffallend die Oberflächenkombinationen glänzend/matt oder komplett matt satiniert.

Befestigung von basch: Das ist sicher

Alle Stoßgriffe können wahlweise mit durchgehenden Schrauben oder mit unseren „unsichtbaren“ **basch**-System-Befestigungsschrauben angebracht werden.



1. Paarweise Befestigung
2. Systemschraube selbstschneidend, für Holz-, Kunststoff- und LM-Türen
3. Systemschraube mit M8 Gewinde

Hinweise zum Material Edelstahl

Für **basch** Qualitätsbeschläge aus Edelstahl werden ausschließlich hochwertige Chrom-Nickelstähle verwendet. Bitte bedenken Sie aber, dass gerade edles Material gepflegt werden muss. Edelstahl ist pflegeleicht und nicht pflegefrei. Damit Sie an unseren Edelstahlbeschlägen lange Zeit Freude haben, empfehlen wir Ihnen eine regelmäßige Pflege mit unserem Edelstahlreiniger oder mit hausüblichen Mitteln.

Preise und Maßangaben

Alle Preise und die genauen Maßangaben entnehmen Sie bitte der aktuellen Preisliste.

Druckhinweis

Alle in dieser Broschüre gemachten Angaben und Abbildungen entsprechen dem aktuellen Stand unserer Produktkenntnisse. Mit Erscheinen dieser Ausgabe werden alle vorhergehenden Publikationen der beschriebenen Produkte gegenstandslos. Vervielfältigungen oder Veröffentlichungen, auch auszugsweise, bedürfen unserer Genehmigung. Technische Änderungen sind jederzeit vorbehalten. Mögliche Farbabweichungen der Produktdarstellungen sind drucktechnisch bedingt und stellen keinen Reklamationsgrund dar.

Konzeption und Realisation: GLOMA Marketing Advertising GmbH



Wir haben folgenden Hilfen und Informationen
übersichtlich für Sie dargestellt:

Unser Bestellnummern-System!

Serien-Nr. Fuß Achsabstand Edelstahl

120.20.230.E

Hinweis: RS= nur Anschlag Rechts, LS = nur Anschlag Links

Fußvarianten für die Serien

Seite 4 - 15

| Fußvarianten | Bestell-Nr. |
|--------------|-------------|
| Standard | xx00. ... |
| 30mm länger | xx30. ... |
| verdeckt | xx40. ... |

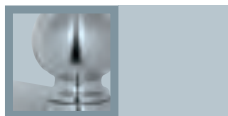

Seite 24 - 31

Bitte wählen Sie bei
der Bestellung die
entsprechenden Ziffern
für die gewünschten
Füße aus.



111.20.230.E



111.30.230.E



111.45.230.E



111.50.230.E



Der Hauptkatalog

„Edel in Stahl“

von **basch** umfasst weit über 100 verschiedene
Designlösungen. Hier finden Sie handwerklich wie
gestalterisch außergewöhnliche Beschläge und das
passende Zubehör.

In weiteren Katalogen von **basch** bilden die
Werkstoffe Messing und Bronze eigene
Schwerpunkte. Bitte beachten Sie entsprechende
Hinweise auf der Rückseite.

Inhalt

Stoßgriffe standard 6 - 17

Stoßgriffe neue Serien 24 - 31

Garnituren 32

Briefkasten/-Einwürfe 34 - 35

Rosetten 36 - 37

Klingelplatten/-Knöpfe
Gravurschilder 37

Erklärungen 38

basch

DIE EDELSTAHL-KOLLEKTION.
BESCHLÄGE UND ZUBEHÖR.

SERIE SHANGHAI

Schlanke Eleganz

ist ein besonderes Merkmal unserer neuen Serien aus Edelstahl. Diese modernen, runden Stoßgriffe setzen Akzente bezüglich Design und leichter Haptik. Die auffallende Oberflächenkombination mit matter, satiniertes und glänzender Veredlung und das tief geprägte Punktdesign verführen zum Anfassen.

Wichtige Merkmale:

- 3 unterschiedliche Fußvarianten (Befestigungen)
- verschiedene Längen
- kombinierte Oberfläche satiniert / glänzend



ca. 75 mm

3500.250.E
3500.425.E

ca. 105 mm



-
3530.425.E

ca. 32 mm



3540.250.E
3540.425.E

Achsabstand 250 mm oder 425 mm

poliert / satiniert



Stoßgriffe

NEUE SERIE

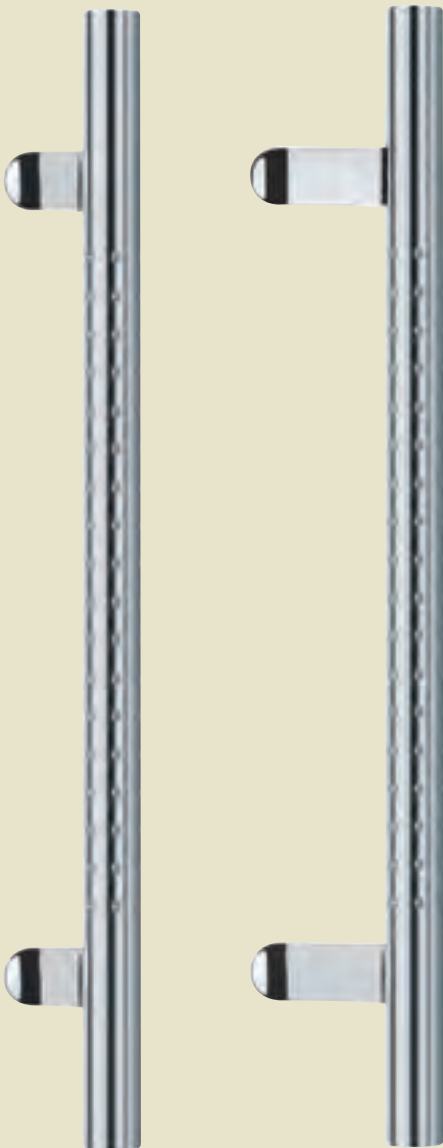

| |
|------------|
| 3505.250.E |
| 3505.425.E |

| |
|------------|
| - |
| 3535.425.E |

komplett satiniert

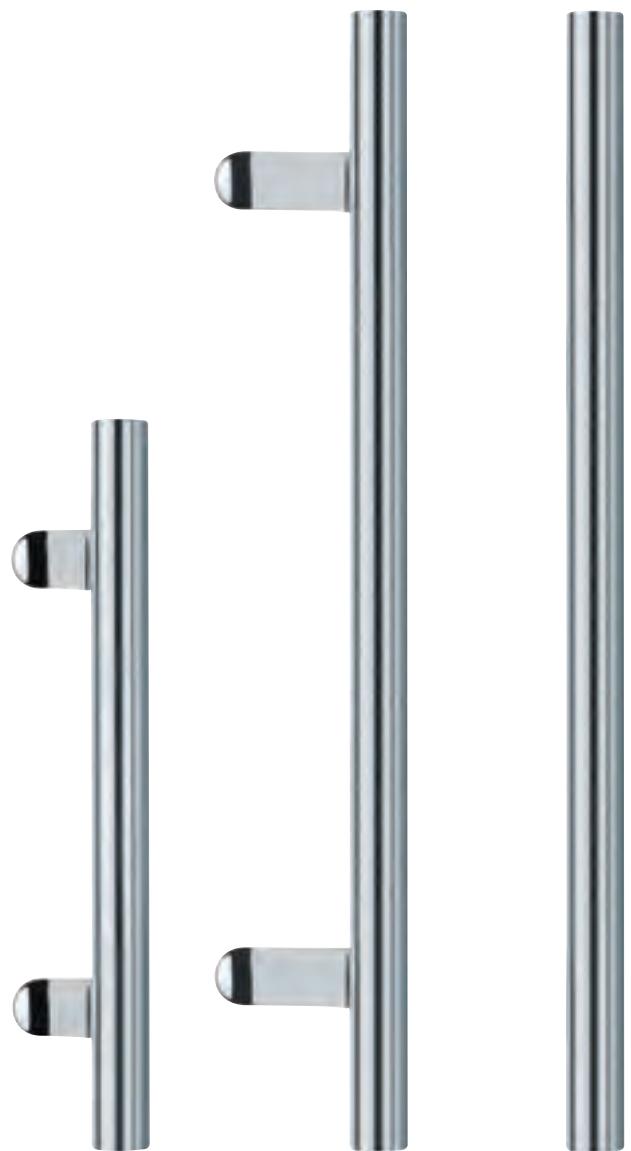

| |
|------------|
| 3507.250.E |
| 3507.425.E |

| |
|------------|
| - |
| 3537.425.E |

| |
|------------|
| 3547.250.E |
| 3547.425.E |

komplett satiniert

basch

DIE EDELSTAHL-KOLLEKTION.
BESCHLÄGE UND ZUBEHÖR.

SERIE LONDON

Extravagante Schlichtheit

in Kombination mit der außergewöhnlichen Dreieck-
form für architektonisch hohe Ansprüche. Beeindruck-
kend die Leichtigkeit und sehr angenehme Haptik.

Wichtige Merkmale:

- 3 unterschiedliche Fußvarianten (Befestigungen)
- verschiedene Längen
- kombinierte Oberfläche satiniert / glänzend

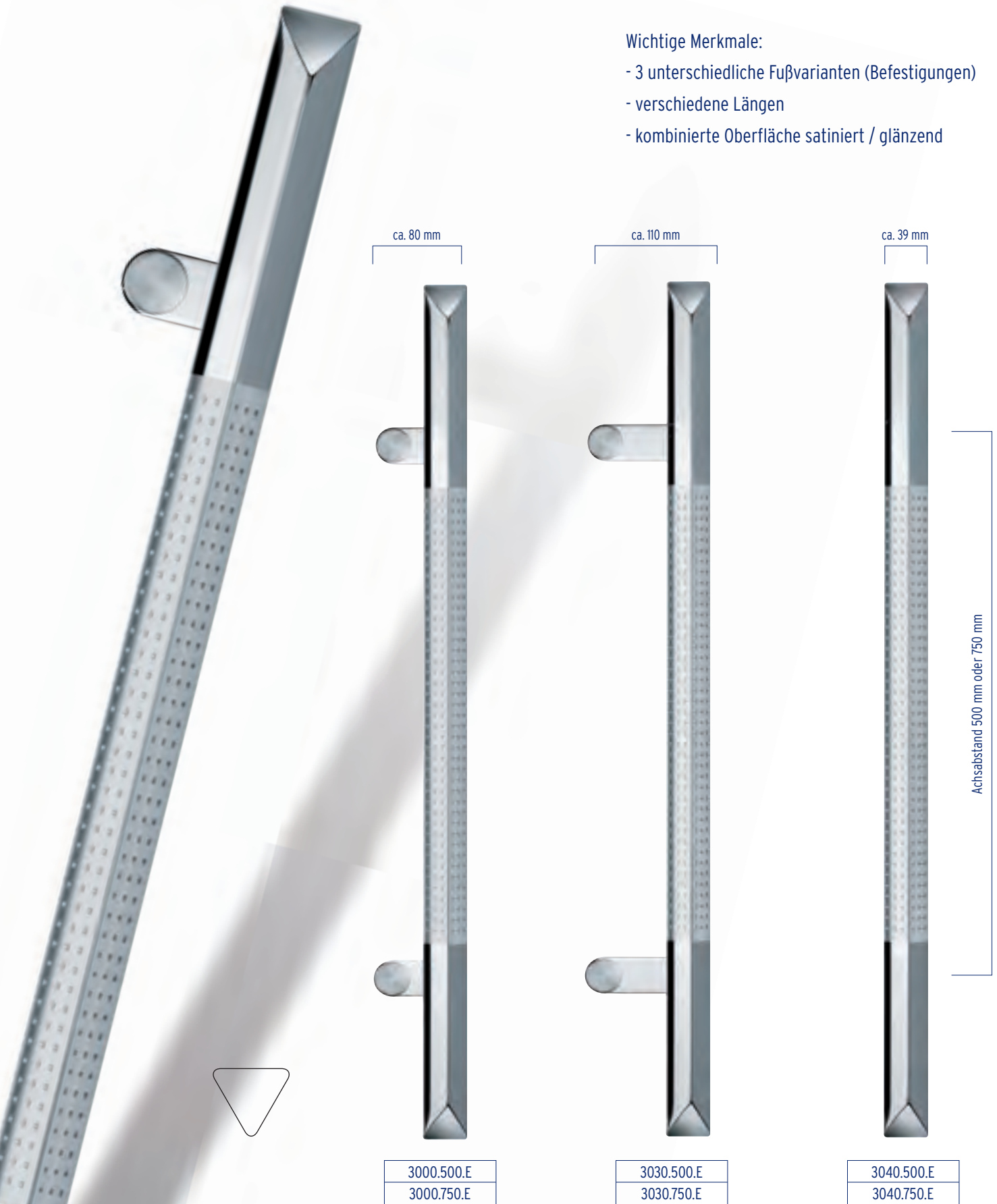

satiniert / poliert

Stoßgriffe

NEUE SERIE



3005.500.E
3005.750.E

komplett satiniert



3035.500.E
3035.750.E

komplett satiniert



3045.500.E
3045.750.E

basch

DIE EDELSTAHL-KOLLEKTION.
BESCHLÄGE UND ZUBEHÖR.

SERIE MOSKAU

Vollendete Formen

für alltägliche Rituale und spontane Momente.
Ein ovaler Edelstahlgriff, der zum Anfassen verleitet
und eine zeitlang im Gedächtnis verweilt.

Wichtige Merkmale:

- 3 unterschiedliche Fußvarianten (Befestigungen)
- verschiedene Längen
- kombinierte Oberfläche satiniert / glänzend



ca. 80 mm



| |
|-------------|
| 3300.400.E |
| 3300.700.E |
| 3300.1400.E |

ca. 110 mm



| |
|-------------|
| 3330.400.E |
| 3330.700.E |
| 3330.1400.E |

ca. 38 mm



| |
|-------------|
| 3340.400.E |
| 3340.700.E |
| 3340.1400.E |

Achsabstand 400 mm, 700 mm oder 1400 mm

satiniert / poliert

Stoßgriffe

NEUE SERIE



| |
|-------------|
| 3305.400.E |
| 3305.700.E |
| 3305.1400.E |

komplett satiniert



| |
|-------------|
| 3335.400.E |
| 3335.700.E |
| 3335.1400.E |

komplett satiniert



| |
|-------------|
| 3345.400.E |
| 3345.700.E |
| 3345.1400.E |

basch

DIE EDELSTAHL-KOLLEKTION.
BESCHLÄGE UND ZUBEHÖR.

SERIE BERLIN

Gradlinig auffallend

durch den Verzicht auf verspielte Details und Elemente. Kraftvoll und doch harmonisch schafft die Serie Berlin neue Räume und Begegnungen.

Wichtige Merkmale:

- 3 unterschiedliche Fußvarianten (Befestigungen)
- verschiedene Längen
- kombinierte Oberfläche satiniert / glänzend

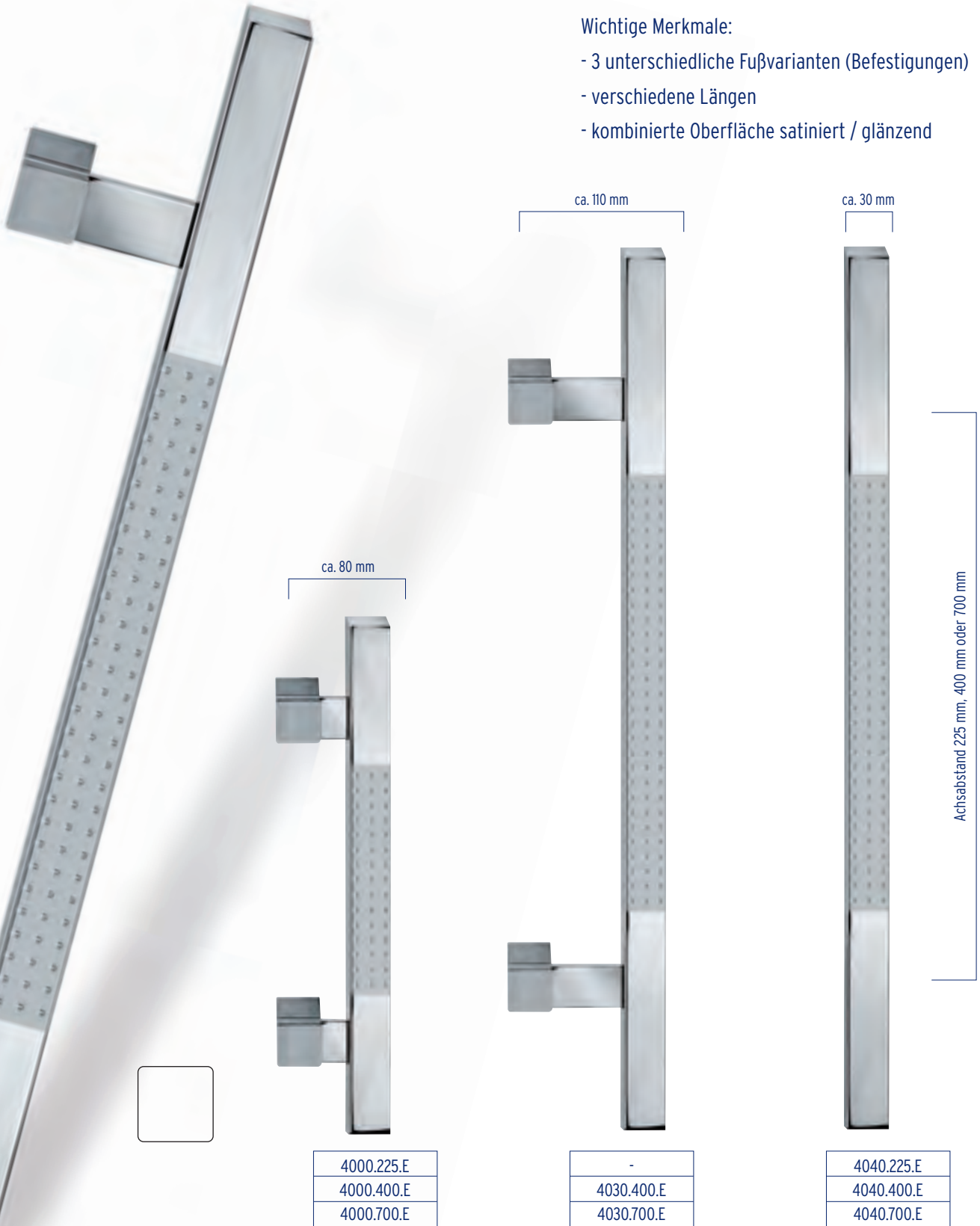

| |
|------------|
| 4000.225.E |
| 4000.400.E |
| 4000.700.E |

| |
|------------|
| - |
| 4030.400.E |
| 4030.700.E |

| |
|------------|
| 4040.225.E |
| 4040.400.E |
| 4040.700.E |

satiniert / poliert

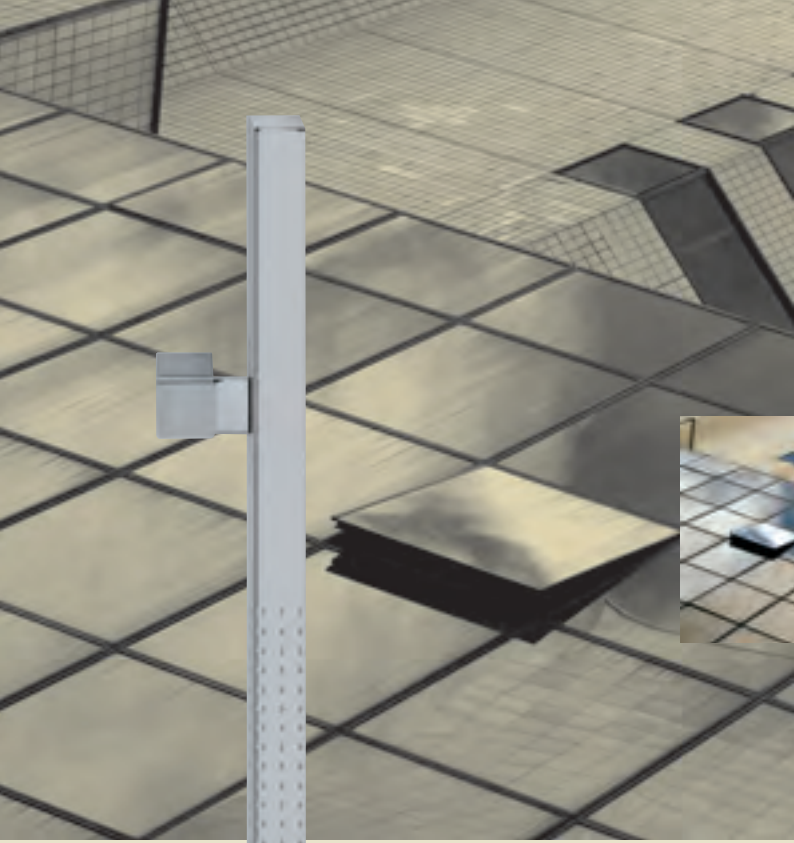

Stoßgriffe

NEUE SERIE

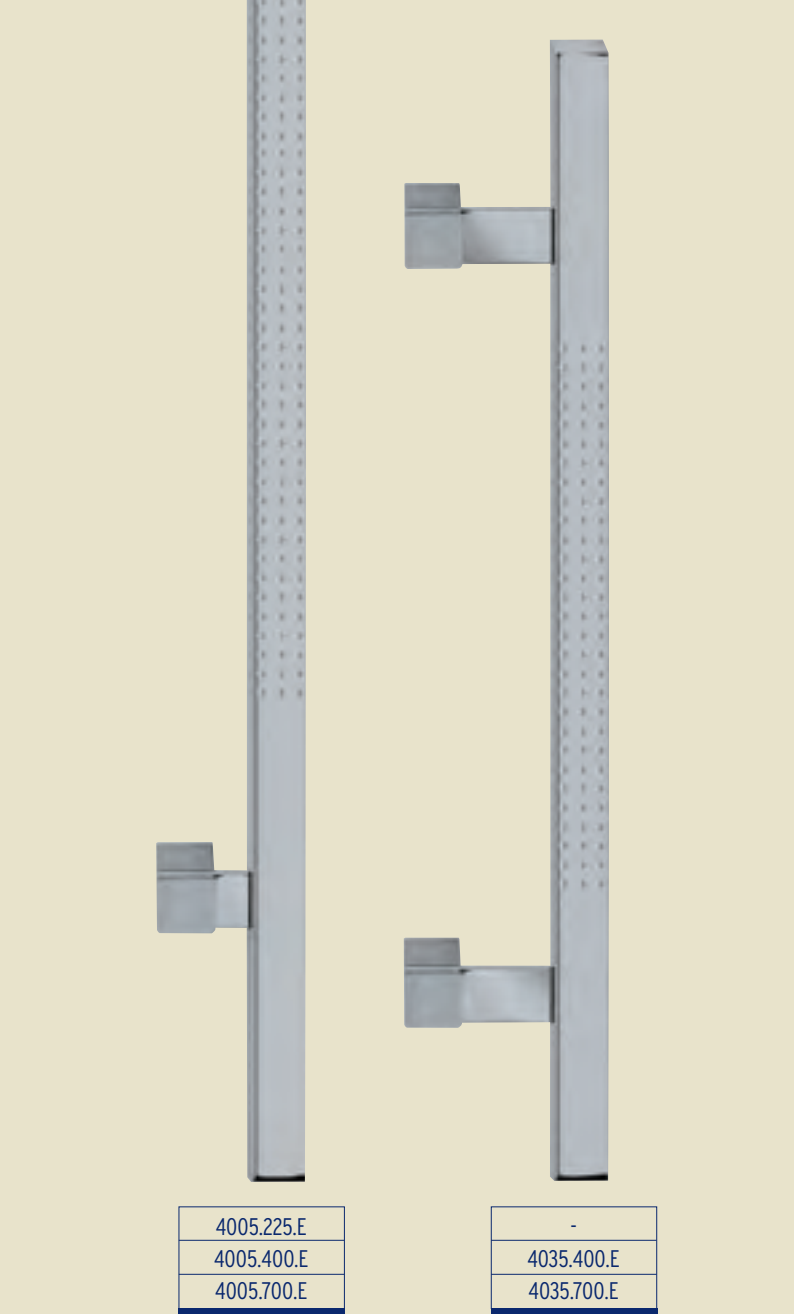

| |
|------------|
| 4005.225.E |
| 4005.400.E |
| 4005.700.E |

| |
|------------|
| - |
| 4035.400.E |
| 4035.700.E |

komplett satiniert

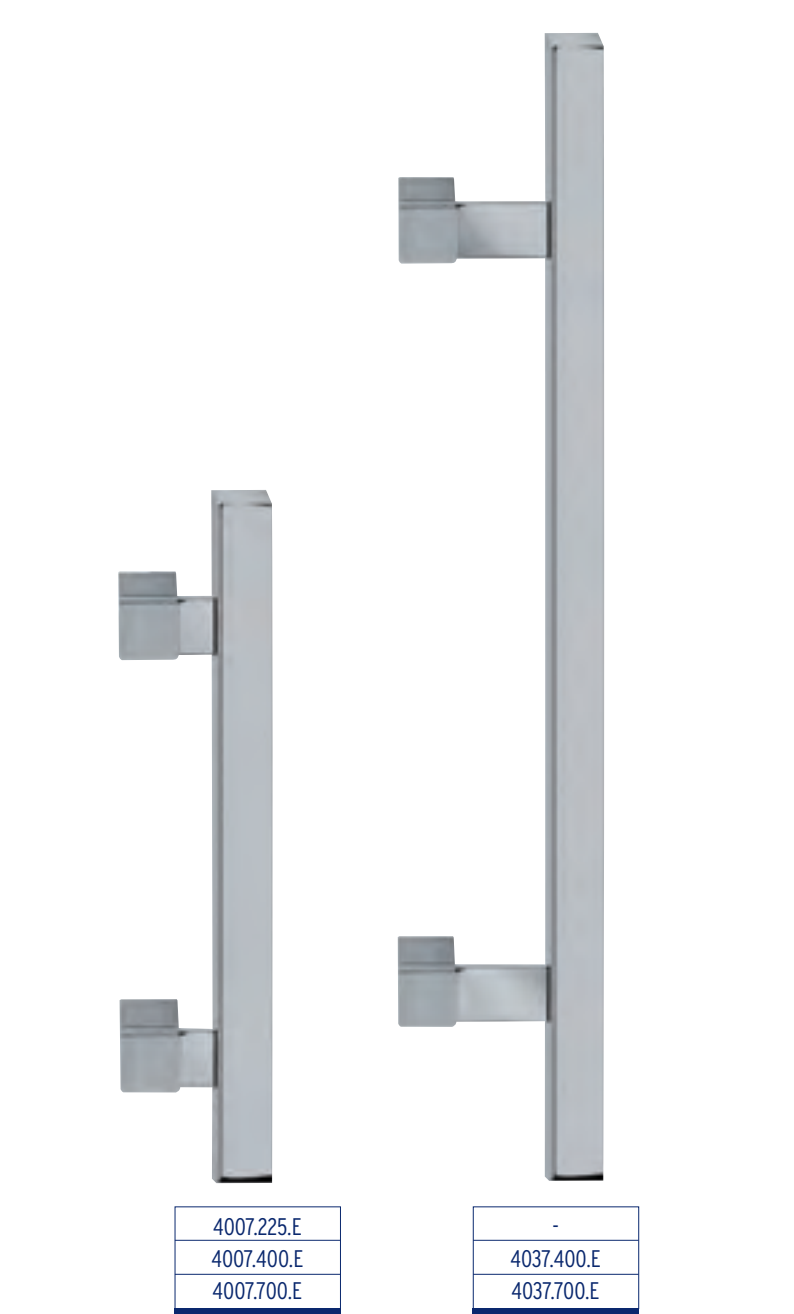

| |
|------------|
| 4007.225.E |
| 4007.400.E |
| 4007.700.E |

| |
|------------|
| - |
| 4037.400.E |
| 4037.700.E |

komplett satiniert

basch

DIE EDELSTAHL-KOLLEKTION.
BESCHLÄGE UND ZUBEHÖR.

SERIE HELSINKI

Beeindruckendes Design

erzeugt neue Perspektiven, die jeden Besucher positiv überraschten. Außergewöhnlich im Griff und mit dem Gefühl etwas Neues bewegen zu können.

Wichtige Merkmale:

- 3 unterschiedliche Fußvarianten (Befestigungen)
- verschiedene Längen
- kombinierte Oberfläche satiniert / glänzend



Achsabstand 225 mm, 400 mm oder 700 mm

| |
|------------|
| 4100.225.E |
| 4100.400.E |
| 4100.700.E |

| |
|------------|
| - |
| 4130.400.E |
| 4130.700.E |

satiniert / poliert

Stoßgriffe

NEUE SERIE

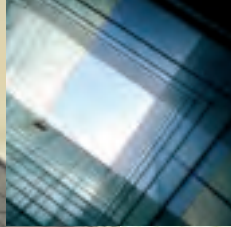

| |
|------------|
| 4105.225.E |
| 4105.400.E |
| 4105.700.E |

| |
|------------|
| - |
| 4135.400.E |
| 4135.700.E |

komplett satiniert

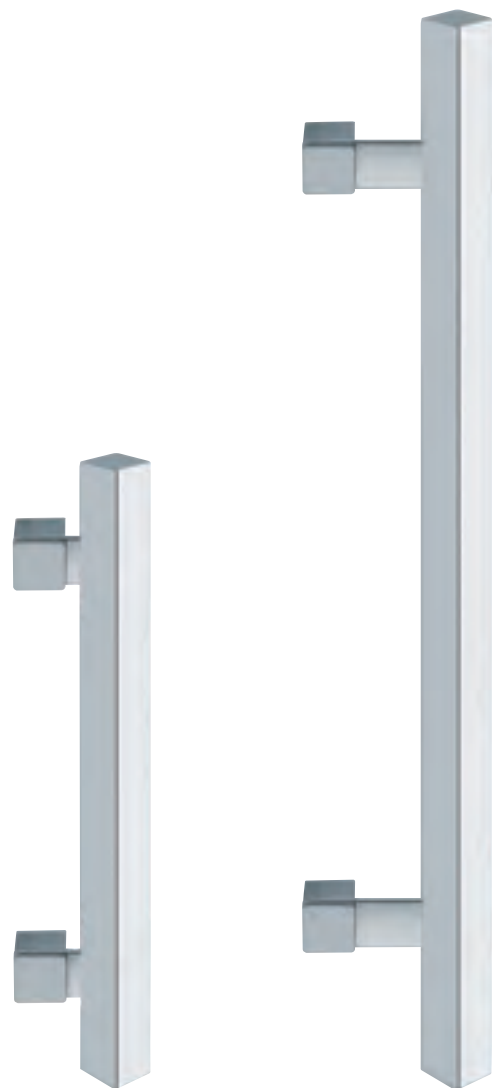

| |
|------------|
| 4107.225.E |
| 4107.400.E |
| 4107.700.E |

| |
|------------|
| - |
| 4137.400.E |
| 4137.700.E |

komplett satiniert

basch

DIE EDELSTAHL-KOLLEKTION.
BESCHLÄGE UND ZUBEHÖR.

SERIE PARIS

Exklusive Dominanz

sind die einprägsamen Merkmale dieser eleganten Stoßgriffe. Hier zeigen Edelstahl-Griffe ihren vollendeten Charakter - gradlinig gelassen oder schwungvoll belebt.

Wichtige Merkmale:

- moderne Linienführung
- verschiedene Längen
- kombinierte Oberfläche satiniert / glänzend

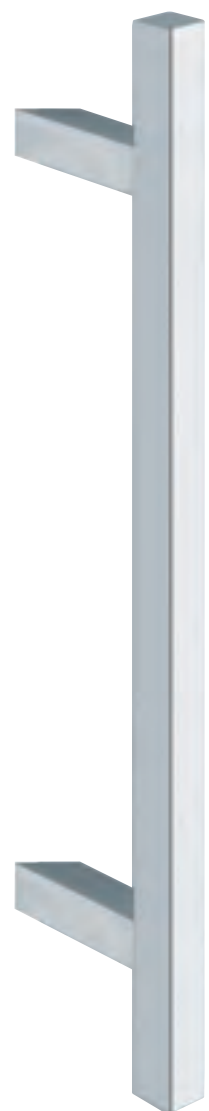
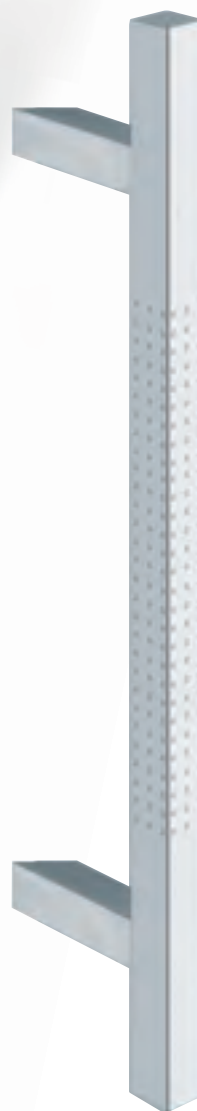

| |
|------------|
| 4200.225.E |
| 4200.400.E |
| 4200.700.E |

| |
|------------|
| 4205.225.E |
| 4205.400.E |
| 4205.700.E |

| |
|------------|
| 4207.225.E |
| 4207.400.E |
| 4207.700.E |

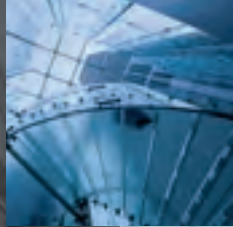

Stoßgriffe

NEUE SERIE



SERIE MIAMI

3700.600.E



3705.600.E



3707.600.E

basch

DIE EDELSTAHL-KOLLEKTION.
BESCHLÄGE UND ZUBEHÖR.

Geschmackvolle Variationen

sind anpassungsfähig für jeden Einlass. Halbrund, oval oder verspielt, präsentieren die neuen Serien in Edelstahl ihre Vielseitigkeit und Vorzüge aus. Doch egal in welcher Form, die Optik fällt immer auf und die wesentlichen Charaktermerkmale bleiben die gleichen.

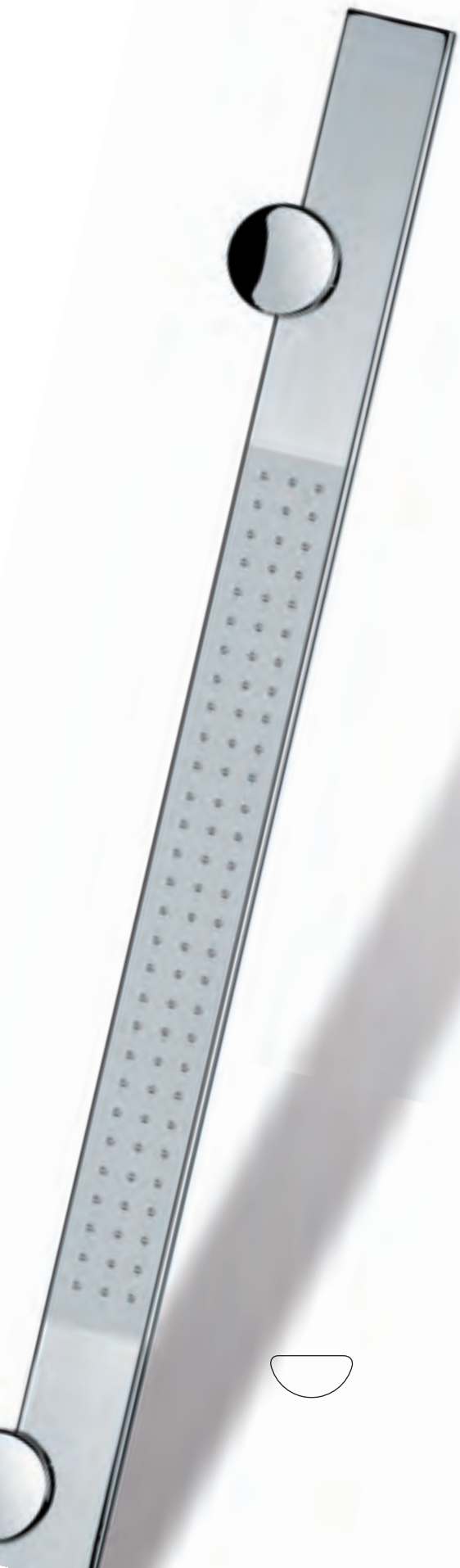

3100.425.E



3400.562.E



3405.562.E

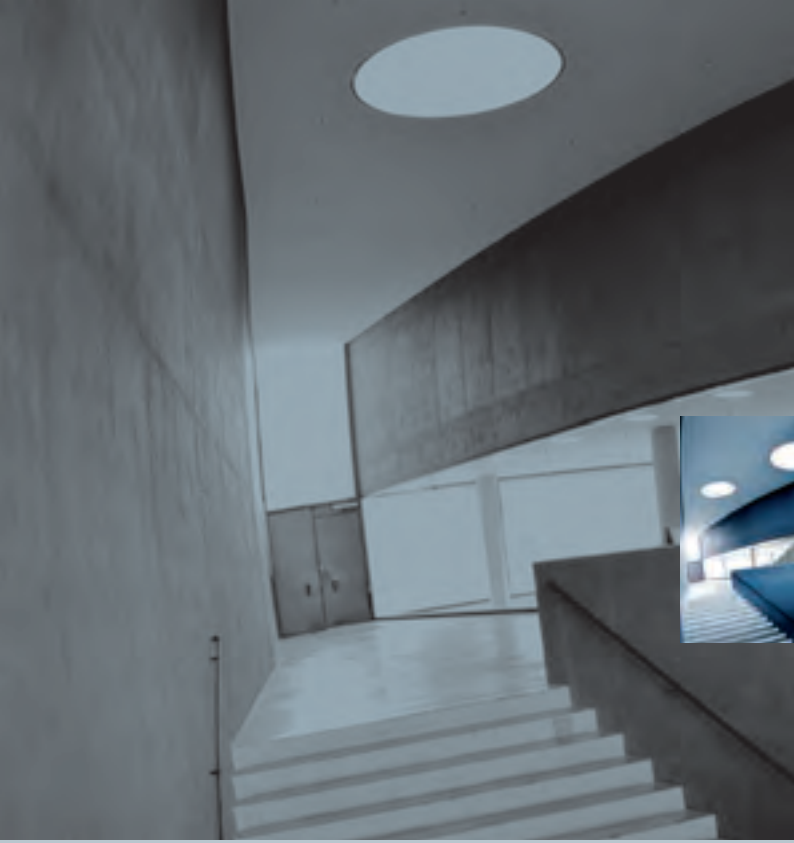

Stoßgriffe

ca. 32 mm

SIDNEY



3800.430.E



3805.430.E



3200.430.E



3207.430.E

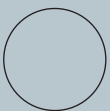

basch

DIE EDELSTAHL-KOLLEKTION.
BESCHLÄGE UND ZUBEHÖR.

Schwungvolle Formen

zeichnen diese modernen Stoßgriffe aus.
Ob schwungvolles Design oder gradliniger Stil,
diese Griffe sind unverwechselbar und belebend.

Wichtige Merkmale:

- moderne Linienführung
- kombinierte Oberfläche satiniert / glänzend

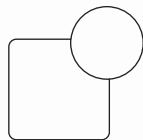

Achsabstand 525 mm

5207.525.E

satiniert



Achsabstand 400 mm

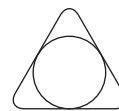

6000.400.E

6030.400.E



Stoßgriffe

NEUE SERIE

HAVANNA

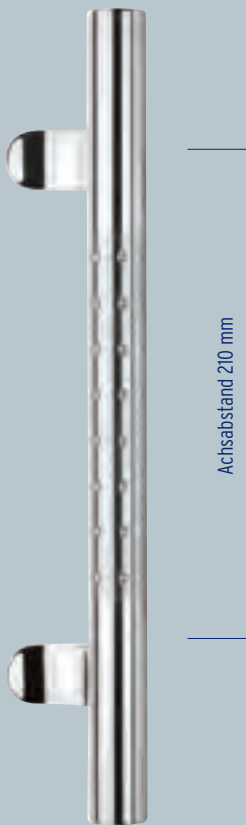

Achsabstand 210 mm

4500.210.E



4505.210.E



4507.210.E

basch

DIE EDELSTAHL-KOLLEKTION.
BESCHLÄGE UND ZUBEHÖR.

Kompakte Größe

zeigen die Stoßgriffe dieser Serie.
Wer aber vermutet soviel vollendete Eleganz
und angenehme Handhabung in diesen Maßen.
Klein aber fein zeigen sie Türen wahre Größe
und beeindrucken durch ihre Leichtigkeit.

Wichtige Merkmale:

- moderne, eckige Form
- Achsabstand 210 mm
- kombinierte Oberfläche matt / glänzend

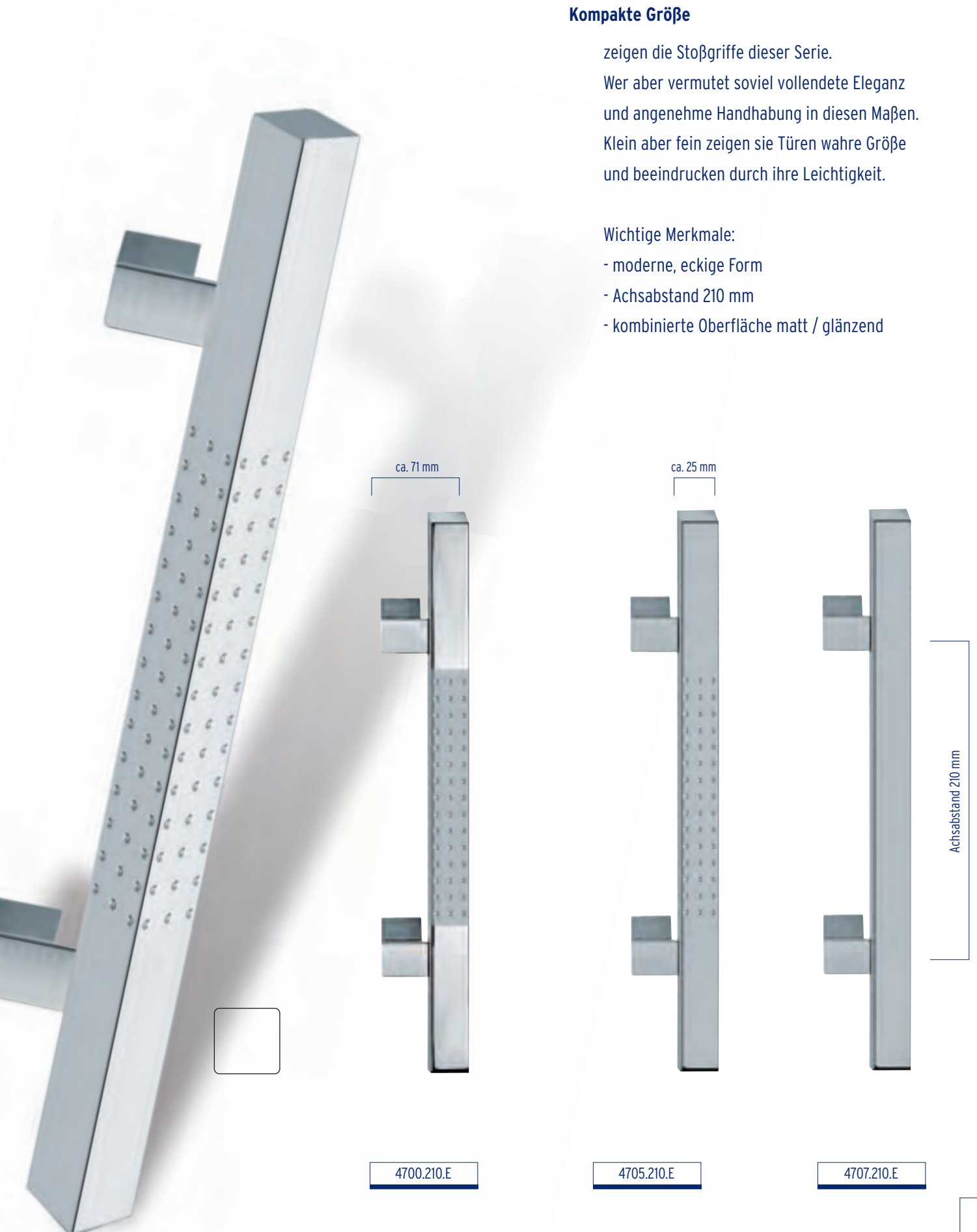

4700.210.E

4705.210.E

4707.210.E



Stoßgriffe

NEUE SERIE



ca. 80 mm



4800.210.E



4805.210.E



4807.210.E

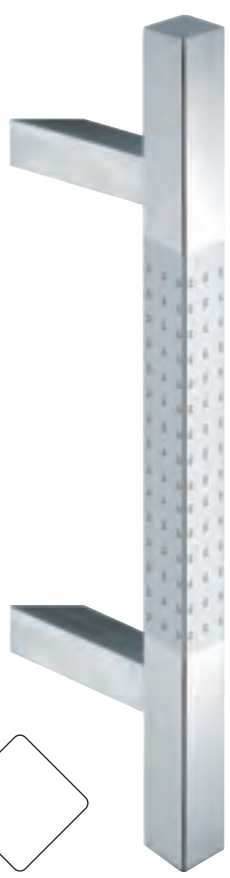
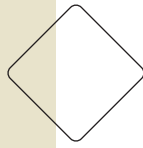

4900.210.E

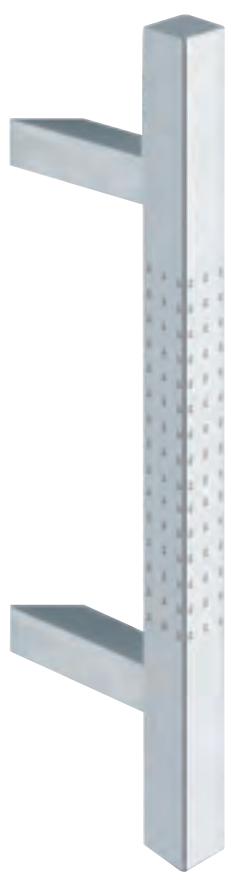

4905.210.E

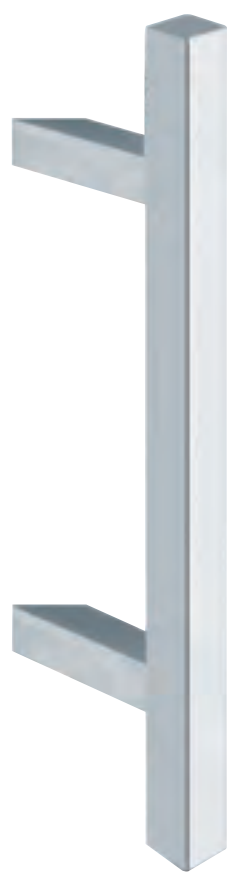

4907.210.E

basch

DIE EDELSTAHL-KOLLEKTION.
BESCHLÄGE UND ZUBEHÖR.

Traditionelle Gegenwart

belebt durch ein unverwechselbares Material. Hier zeigt sich Edelstahl in ungewöhnlichen Formen für Liebhaber von klassischen Elementen. Optik und Haptik bilden eine angenehme Kombination.

Wichtige Merkmale:

- klassische Linienführung
- massive Konstruktion



110.20.230.E

112.20.230.E

130.20.230.E

180.20.230.E

Stoßgriffe



100.20.230.E



150.20.230.E
150.20.210.E



152.20.230.E
152.20.210.E



190.20.230.E
190.20.210.E

basch

DIE EDELSTAHL-KOLLEKTION.
BESCHLÄGE UND ZUBEHÖR.

Unverwechselbare Elemente

Unverwechselbare Elemente sind die wesentlichen Merkmale und Akzente dieser Stoßgriffe. Kombinationen aus Antike, Exotik und Moderne, die man auch in der Haptik spürt. Unverwechselbar für Türen mit Stil und einladend für jeden Gast.

Wichtige Merkmale:

- klassisch moderne Linienführung
- auffallende Kopfelemente
- verschiedene Längen
- massive Konstruktion



153.45.230.E



152.45.230.E
152.45.210.E



151.E



Stoßgriffe

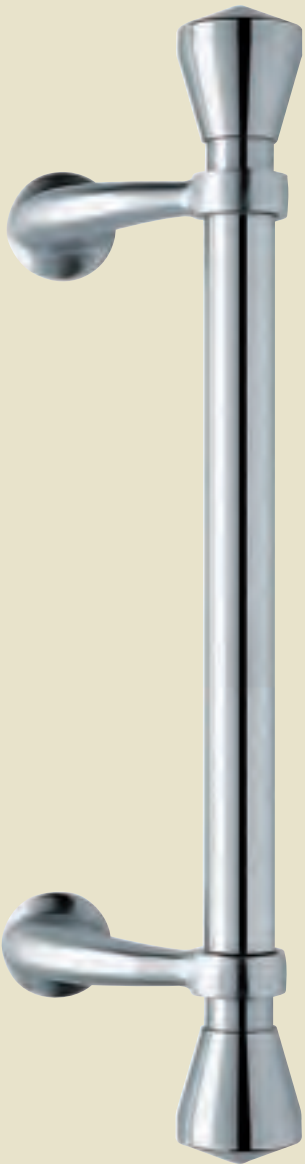

154.30.230.E



150.30.230.E
150.30.210.E



153.30.230.E
153.30.210.E



150.30.230.EB
150.30.210.EB



152.30.230.E
152.30.210.E



152.30.230.EB
152.30.210.EB



156.30.230.E
156.30.210.E



159.30.230.E
159.30.210.E



190.45.230.E
190.45.210.E

basch

DIE EDELSTAHL-KOLLEKTION.
BESCHLÄGE UND ZUBEHÖR.

Stilvolle Formen

zeugen von der Kunst der Gegenwart.

Die Konzentration auf das Wesentliche mit einem Material, welches edel ist und ewig modern wirkt.

Zeitlos verzieren sie Eingänge mit Geschmack.

Wichtige Merkmale:

- klassisch moderne Linienführung
- verschiedene Längen
- massive Konstruktion

180.50.230.E

180.50.210.E



100.50.230.E

100.50.210.E

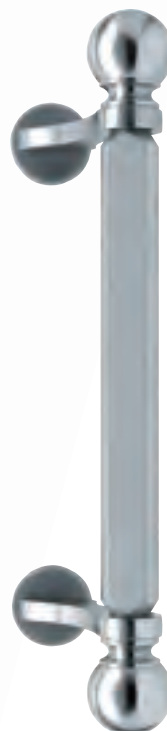

110.50.230.E

110.50.210.E



111.50.230.E

111.50.210.E

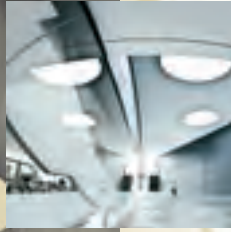

Stoßgriffe



510.50.230.E
510.50.210.E



511.50.230.E
511.50.210.E

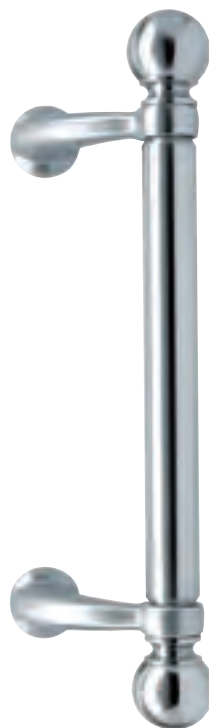

112.30.230.E
112.30.210.E



112.50.230.E
112.50.210.E



110.45.230.E
110.45.210.E

basch

DIE EDELSTAHL-KOLLEKTION.
BESCHLÄGE UND ZUBEHÖR.

Grenzenlose Vielfalt

ohne den Blick für das Individuelle zu verlieren.
Ob klassisch, modern, verspielt oder gradlinig, für
jede Tür die passende Form und die persönlichen
Akzente.



420.150.E



195.45.230.E
195.45.210.E



111.30.230.E
111.30.210.E



350.150.E



370.30.200.E
370.30.210.E



380.200.E
380.210.E



410.200.E
410.210.E

Stoßgriffe



190.50.230.E
190.50.210.E



180.30.230.E
180.30.210.E



195.50.200.E
195.50.210.E



100.45.230.E
100.45.210.E



130.30.230.E
-

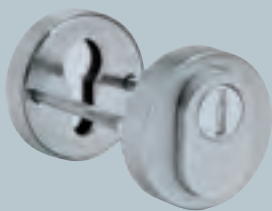

0070.EF.PVD



0075.EF.PVD



310.E



210.E



210.E. K



212.E



212.E.K

basch

DIE EDELSTAHL-KOLLEKTION.
BESCHLÄGE UND ZUBEHÖR.



850.E



500.E

Edles Entree

mit einem durchgängigen Zubehörprogramm und Accessoires vom ersten Kontakt an. Für den Innen- und Außenbereich gilt auch hier die Philosophie von perfekter Form und Funktion in einem edlen Material. Alle guten Eigenschaften dieses schönen Werkstoffes sorgen für eine Langlebigkeit und die Freude auf das nächste Treffen.

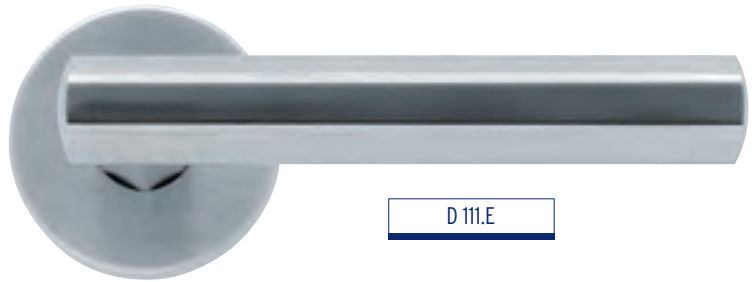

D 111.E

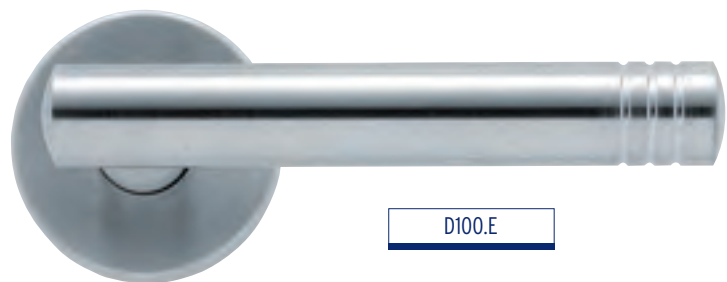

D100.E



310.E

Zubehör



S 241.E

Einwurfklappe



636.E

Innenklappe



W.24.MC

W.60.MC

W.80.MC



550.30.E



550.35.E



550.25.E



550.20.E



550.50.E



550.52.E



550.45.E



550.42.E



550.15.E



550.10.E

Händlerfeld

Mehr als zeitlos

erscheint uns Edelstahl in allen Bereichen. Jung und modern, edel und exklusiv, mit allen Eigenschaften, die dieses Material unverwechselbar macht. Aktuell in der Gegenwart und ewig für die Zukunft.

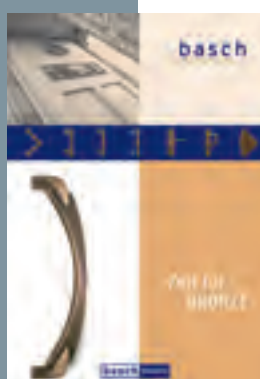

basch Beschläge Vertriebs GmbH

Gewerbestraße 35 a

D-58285 Gevelsberg

Telefon: 0049 (0) 23 32-75 97-0

Telefax: 0049 (0) 23 32-75 97-20

E-Mail: info@basch-beschlaege.de

Internet: www.basch-beschlaege.de