

basch

DIE MESSING-KOLLEKTION.
BESCHLÄGE UND ZUBEHÖR.



Glanz durch MESSING

basch BESCHLÄGE

basch

DIE MESSING-KOLLEKTION,
BESCHLÄGE UND ZUBEHÖR.

Glanz durch Messing

Farbe und Glanz von Messing erinnern sehr stark an Gold. Je nach Mischungsverhältnis variiert die Farbe von goldorange bis hellgelb. Nicht nur deshalb trägt unser neuer Prospekt den passenden Titel.

Messing ist schon seit dem dritten Jahrtausend v. Chr. bekannt und wurde wegen seiner edlen Anmutung hauptsächlich für Schmuck und Kunstgegenstände verwendet. Tradition, die

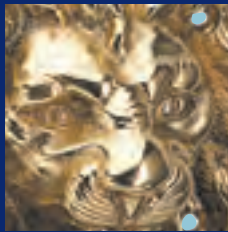

Beschläge von basch sowohl im Design als auch in der Verarbeitung mit hohen Ansprüchen widerspiegelt.

Handwerkliche Kunst

Künstler und Designer, die für basch die neuen Kollektionen prägen, zeichnen sich durch Kreativität und handwerkliche Begabung aus. basch Qualitätsbeschläge aus Messing werden ausschließlich aus hochwertigen Kupfer-Zink-Legierungen hergestellt. Durch teilweise aufwendige Details und vielfältige Oberflächenveredlungen stellen sie Elemente von bleibendem Wert dar. Hochwertigsten Schutz garantiert die High-Tech-Oberflächenveredlung PVD, die wahlweise bei einigen Serien bewusst verwendet wird.

Variabel und vielfältig

Ein umfassendes Programm, welches keine Wünsche offen lässt. Bei Anforderungen und technischen Voraussetzungen an Sicherheit, Design und Funktion lässt basch alle Türen offen. So sind viele der Stoßgriff-Serien variabel kombinierbar bzw. mit alternativen Lösungen versehen. Längen, Fußvarianten und Oberflächenveredlung sind teilweise in verschiedenen Ausführungen wählbar.

Wir haben folgenden Hilfen und Informationen übersichtlich für Sie dargestellt:

Unser Bestellnummern-System!

Serien-Nr. . Fuß . Achsabstand . Farbe/Oberfläche

120.10.230.MC

Hinweis: RS= nur Anschlag Rechts, LS = nur Anschlag Links

Was ist Was?

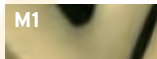

M1
Messing poliert
Messing poliert PVD



M3
Messing brüniert



C
Messing verchromt



MC
Messing matt verchromt



N
Nickel schwarz PVD



W
Messing weiß lackiert



EF
Edelstahl farbig

Fuß-Varianten

Bitte wählen Sie bei der Bestellung die entsprechenden Ziffern für die gewünschten Füße aus.



111.10.230.M1

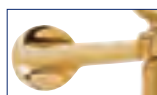

111.20.230.M1



111.30.230.M1



Der Hauptkatalog

„Glanz durch Messing“

von **basch** umfasst weit über 100 verschiedene Designlösungen. Hier finden Sie handwerklich wie gestalterisch außergewöhnliche Beschläge und das passende Zubehör.

In weiteren Katalogen von **basch** bilden die Werkstoffe Edelstahl und Bronze eigene Schwerpunkte. Bitte beachten Sie entsprechende Hinweise auf der Rückseite.

Inhalt

	Stoßgriffe	6 - 19
	Stoßgriffe neue Serien	4 - 5
	Garnituren	20 - 21
	Briefeinwürfe, Türklopfer	22
	Klingelplatten/-Knöpfe, Gravurplatten, Rosetten	23

basch

DIE MESSING-KOLLEKTION.
BESCHLÄGE UND ZUBEHÖR.

SERIE SIDNEY

Fußvarianten	Bestell-Nr.
Standard	xx00. ...
30mm länger	xx30. ...
verdeckt	xx40. ...



ca. 32 mm

3800.430.MI.PVD

Geschmackvolle Variationen

sind anpassungsfähig für jeden Einlass.

Rund, gebogen oder mal eckig spielen die neuen Serien alle ihre Vorzüge aus. Doch egal in welcher Form, die Optik fällt immer auf und die wesentlichen Merkmale bleiben die gleichen.

SERIE MIAMI



Bohrabstand 430 mm

3700.600.MI.PVD

3707.600.MI.PVD

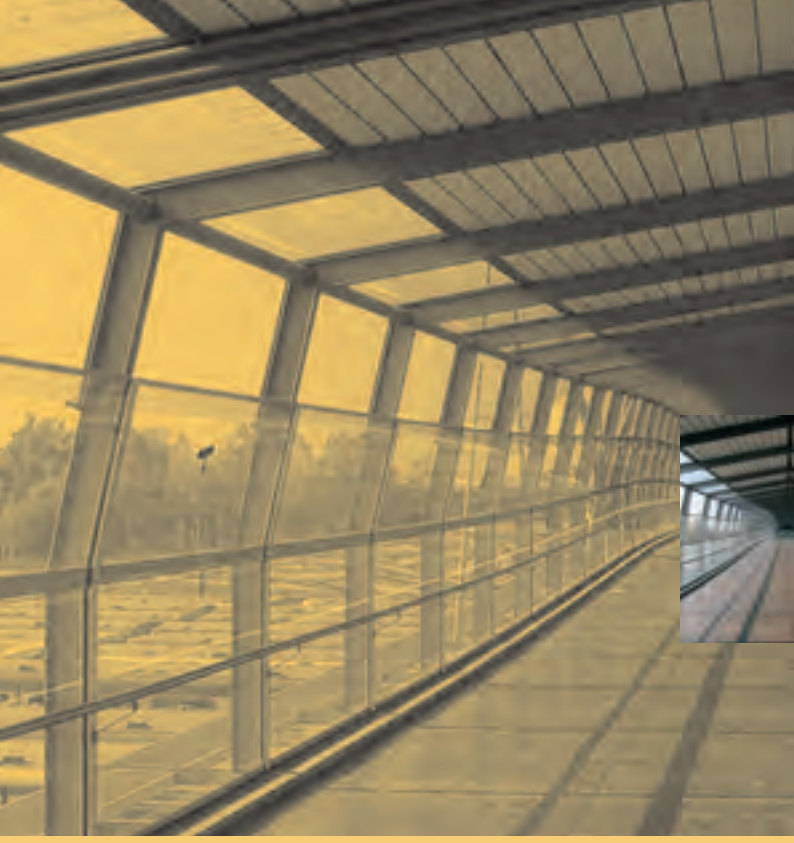

Stoßgriffe



3500.250.M1.PVD



3540.250.M1.PVD



3500.425.M1.PVD



3530.425.M1.PVD



3540.425.M1.PVD

basch

DIE MESSING-KOLLEKTION.
BESCHLÄGE UND ZUBEHÖR.

Klassische Formen

sind zeitlos und passen sich jeder Tür erstklassig an.
Diese Stoßgriffe hinterlassen einen bleibenden
Eindruck - mit Sicherheit.

Wichtige Merkmale:

- klare Linienführung
- Achsabstand wahlweise 210 oder 230 mm
- 2 verschiedene Fußvarianten
- unterschiedliche Oberflächenveredlungen
- massive Konstruktion

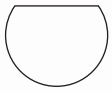

110.10.230.C
110.10.210.C

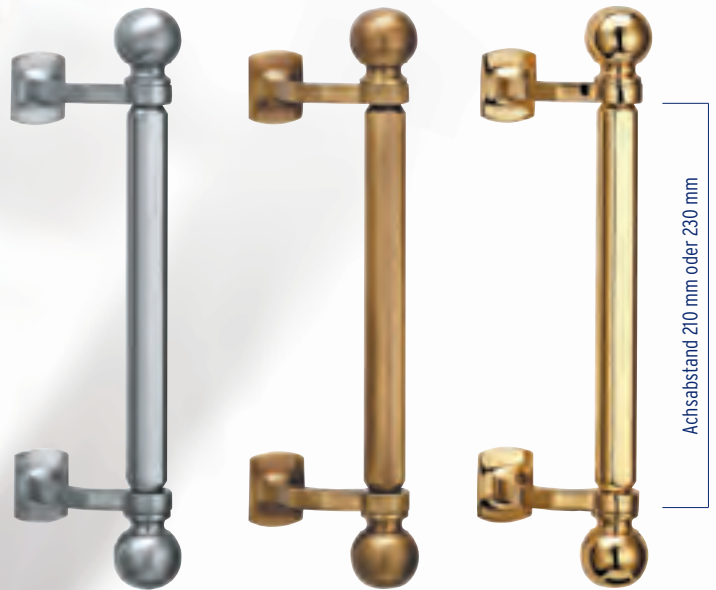

110.10.230.MC

110.10.230.M3
110.10.210.M3

110.10.230.M1 .PVD



110.20.230.M1 .PVD

110.20.230.M3
110.20.210.M3

110.20.230.C
110.20.210.C

110.20.230.W

Individuell: Kombinationen der unterschiedlichen Oberflächen/Farben möglich

Stoßgriffe

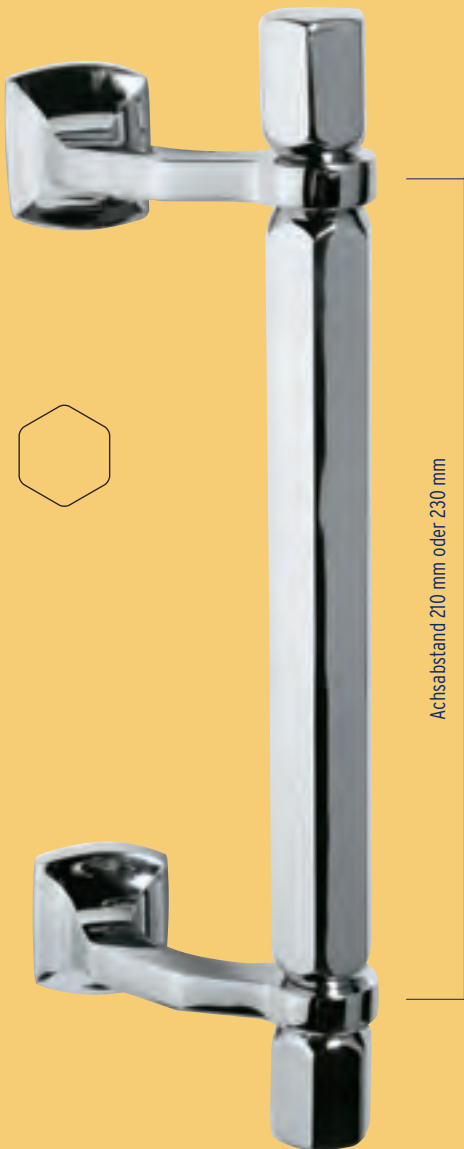
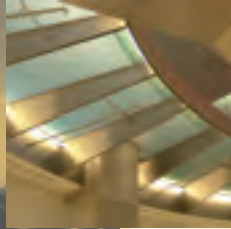

Achsabstand 210 mm oder 230 mm



100.10.230.C
100.10.210.C

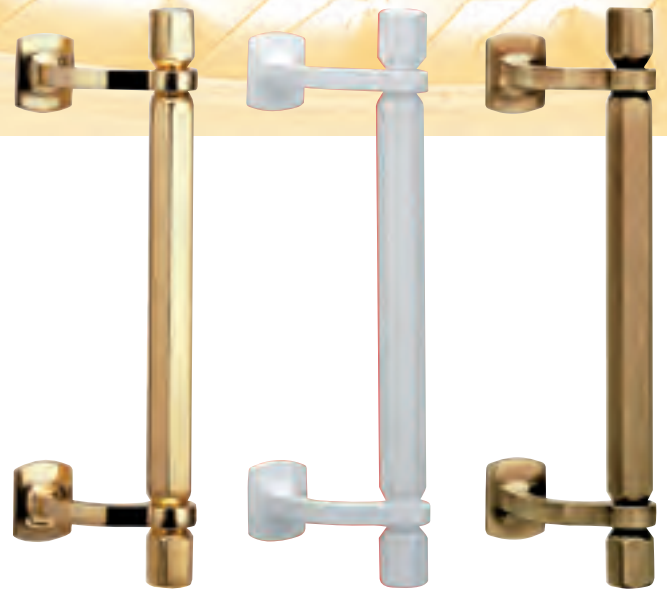

100.10.230.M1 .PVD

100.10.230.W

100.10.230.M3
100.10.210.M3



100.20.230.M3
100.20.210.M3

100.20.230.M1 .PVD

100.20.230.C
100.20.210.C

Individuell: Kombinationen der unterschiedlichen Oberflächen/Farben möglich

basch

DIE MESSING-KOLLEKTION.
BESCHLÄGE UND ZUBEHÖR.

Ein wenig Verspielt

und doch schlicht für architektonische, hohe Ansprüche. Mit diesen exzellenten Formen gibt man so schnell nichts aus der Hand.

Wichtige Merkmale:

- klassische oder moderne Linienführung
- Achsabstand wahlweise 210 bzw. 230 mm
- Kombinationsmöglichkeiten
- unterschiedliche Oberflächenveredlungen
- massive Konstruktion

180.20.230.M1

.PVD



180.20.230.C



180.20.230.M3



180.20.230.W

Achsabstand 210 mm oder 230 mm



180.10.230.M1

.PVD

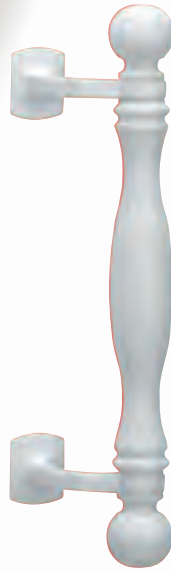

180.10.230.W



180.10.230.C



180.10.230.M3

Achsabstand 210 mm oder 230 mm

Individuell: Kombinationen der unterschiedlichen Oberflächen/Farben möglich



Stoßgriffe



Achsabstand 185 mm

360.185.M1

.PVD



360.185.C



360.185.M3



520.200.M3



520.200.M1

.PVD



520.200.C

basch

DIE MESSING-KOLLEKTION.
BESCHLÄGE UND ZUBEHÖR.

Modernes Ambiente

zum Greifen nah und optisch unwiderstehlich. Ein Griff wie aus einem Guss - vom Kopf bis hin zum Fuß. Mit diesem Design öffnet man gerne alle Türen.

Wichtige Merkmale:

- moderne Linienführung
- Kombinationsmöglichkeiten
- unterschiedliche Oberflächenveredlungen
- massive Konstruktion



900.230.MC.C

900.230.MC

900.230.M1

.PVD

900.230.C



900.230.M3



900.230.EF.PVD

Achsabstand 230 mm



Stoßgriffe

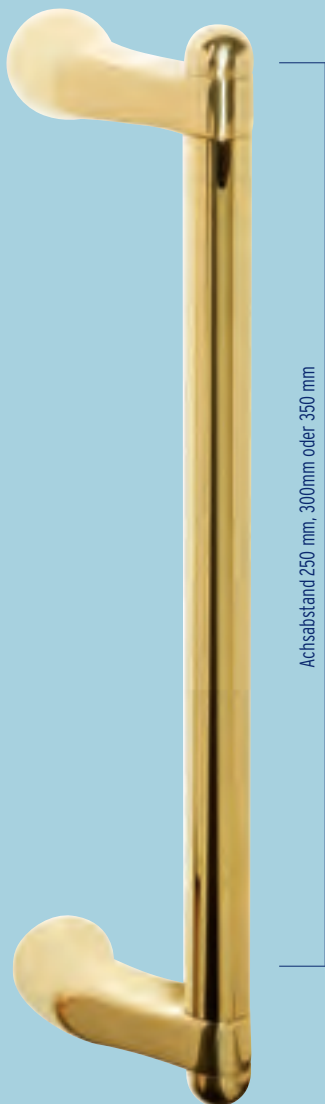

Achsabstand 250 mm, 300mm oder 350 mm

440.350.M1.PVD
440.300.M1.PVD
440.250.M1.PVD



440.200.C
440.210.C



440.200.M1 .PVD



440.200.M3



440.200.MC
440.210.MC



440.200.W
440.210.W

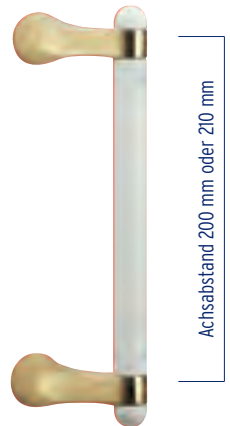

440.200.M1.W
440.210.M1.W

Achsabstand 200 mm oder 210 mm

Individuell: Kombinationen der unterschiedlichen Oberflächen/Farben möglich

basch

DIE MESSING-KOLLEKTION.
BESCHLÄGE UND ZUBEHÖR.

Eleganz mit Niveau

für klassische Anwendungen im Eingangsbereich. Stil und Geschmack hinterlassen in diesen Ausführungen einen kräftigen Ausdruck. Eine passende Form für Messing an stilvollen Eingangstüren.

Wichtige Merkmale:

- klassische Linienführung
- unterschiedliche Oberflächenveredlungen
- massive Konstruktion



350.150.M1 .PVD

410.200.C

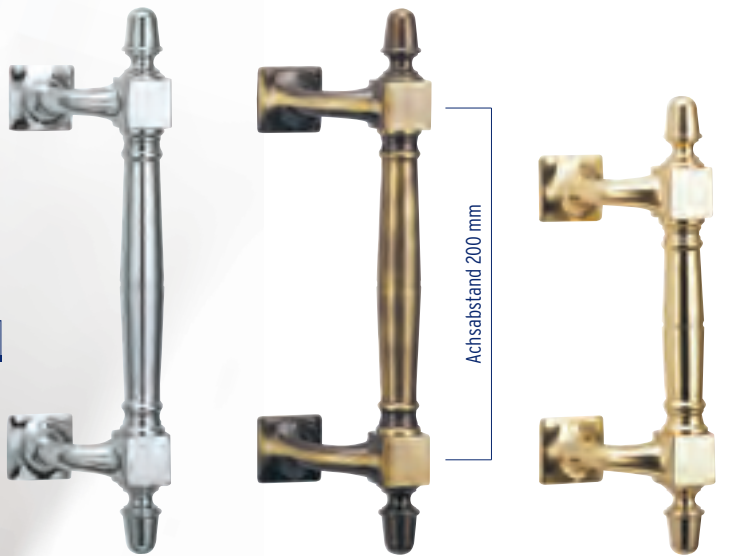

Achsabstand 200 mm

410.200.C

410.200.M3

350.150.M1 .PVD

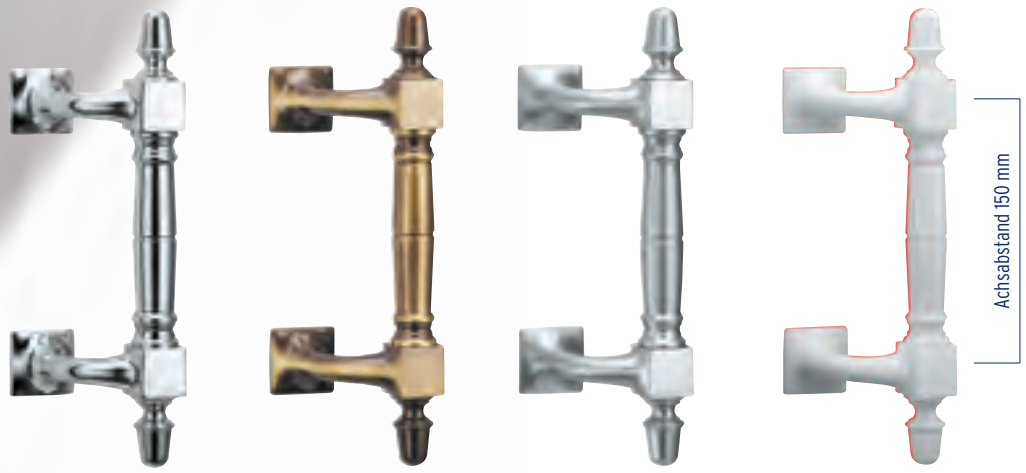

Achsabstand 150 mm

350.150.C

350.150.M3

350.150.MC

350.150.W

Individuell: Kombinationen der unterschiedlichen Oberflächen/Farben möglich

Stoßgriffe

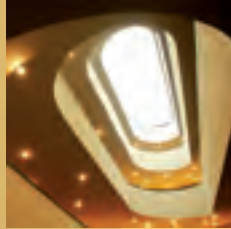

380.200.C



380.200.MC

Achsabstand 200 mm



430.150.C



430.150.M1

Achsabstand 150 mm



380.200.M1
380.210.M1

.PVD
.PVD



380.200.W
380.210.W



380.200.M3
380.210.M3



430.150.MC

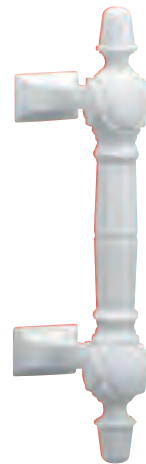

430.150.W



430.150.M3

Individuell: Kombinationen der unterschiedlichen Oberflächen/Farben möglich

basch

DIE MESSING-KOLLEKTION.
BESCHLÄGE UND ZUBEHÖR.

Schwungvolle Elemente

sind die wesentlichen Merkmale und Akzente der Serie Atlanta. Geheimnisvolle Kombination aus Antike und Moderne, die man auch in der Haptik spürt. Auch mit diesen Stoßgriffen sehen Türen besser aus und geben dem Besucher eine Botschaft von Perfektion.

Wichtige Merkmale:

- Klassische, moderne Linienführung
- unterschiedliche Oberflächenveredlungen
- massive Konstruktion

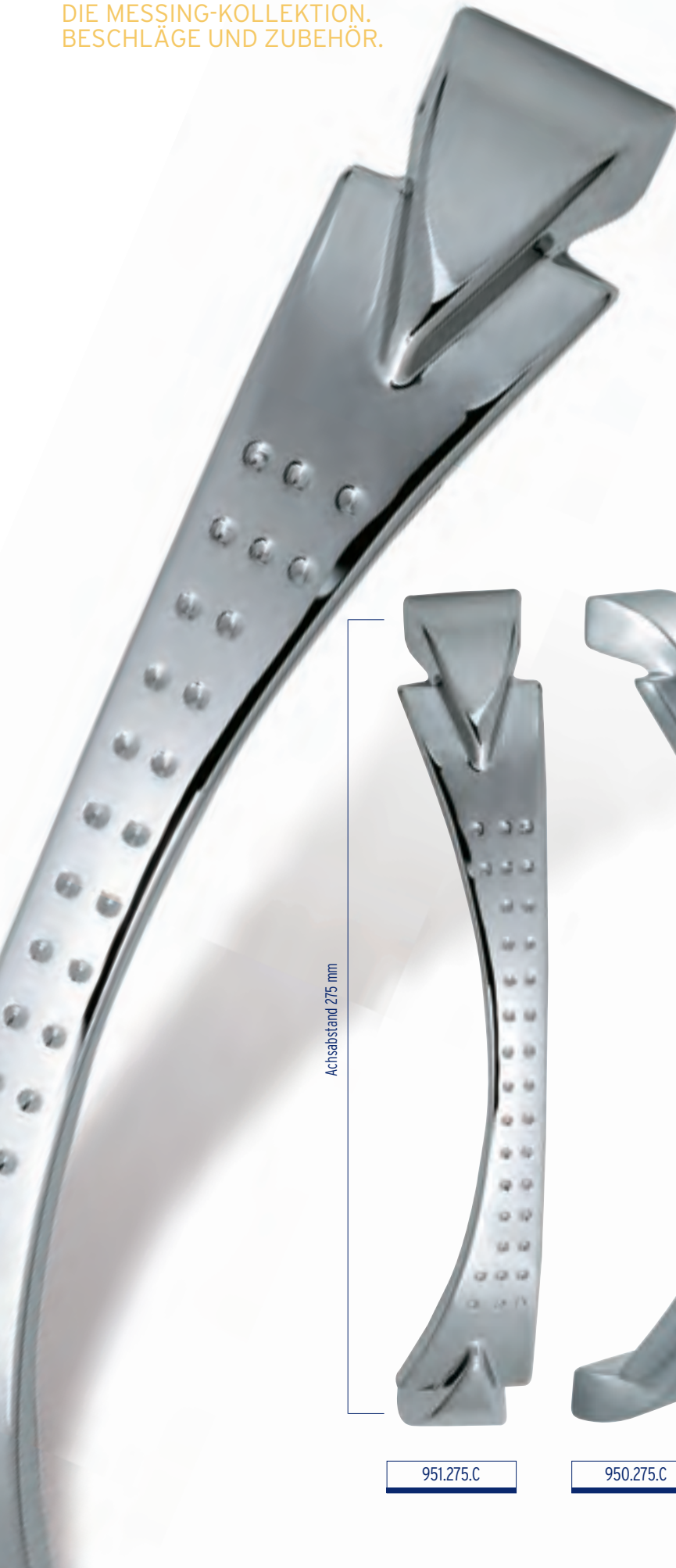

Achsaabstand 275 mm



951.275.C



950.275.C

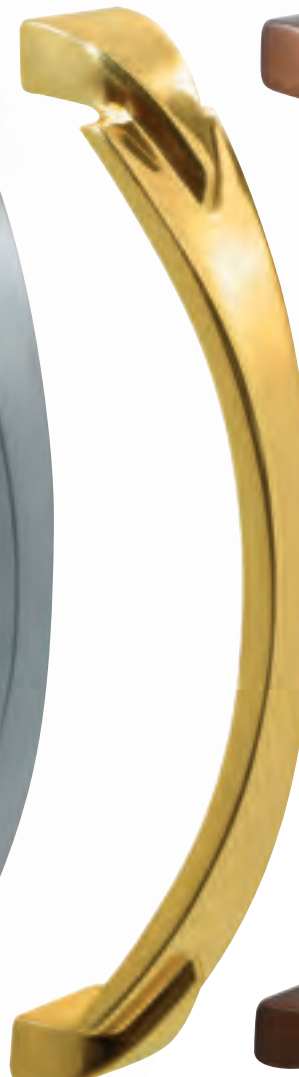

950.275.M1

.PVD



950.275.M3

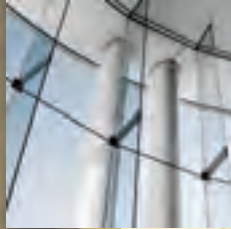

Stoßgriffe



Achsabstand 150 mm

420.150.C



420.150.C



420.150.M1 .PVD



420.150.M3



420.150.MC



420.150.W

Individuell: Kombinationen der unterschiedlichen Oberflächen/Farben möglich

basch

DIE MESSING-KOLLEKTION.
BESCHLÄGE UND ZUBEHÖR.

Gradlinig auffallend

durch den Verzicht auf verspielte Details.
Die außergewöhnlichen Kombinationsmöglichkeiten mit verschiedenen Kopfformen lassen keine Wünsche und Türen offen.

Wichtige Merkmale:

- moderne Linienführung
- Kombinationsmöglichkeiten
- unterschiedliche Oberflächenveredlungen
- massive Konstruktion



112.20.230.C
112.20.210.C

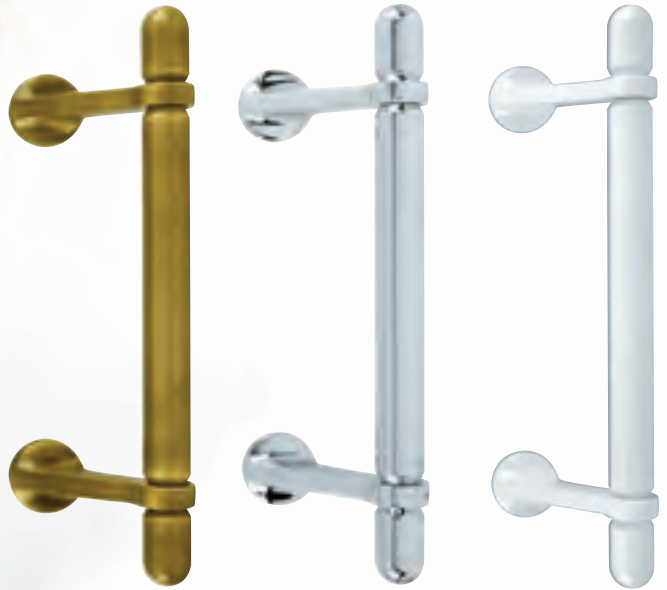

111.20.230.M1.PVD
111.20.210.M1.PVD

111.20.230.M3
111.20.210.M3

111.20.230.C
111.20.210.C

111.20.230.W
111.20.210.W

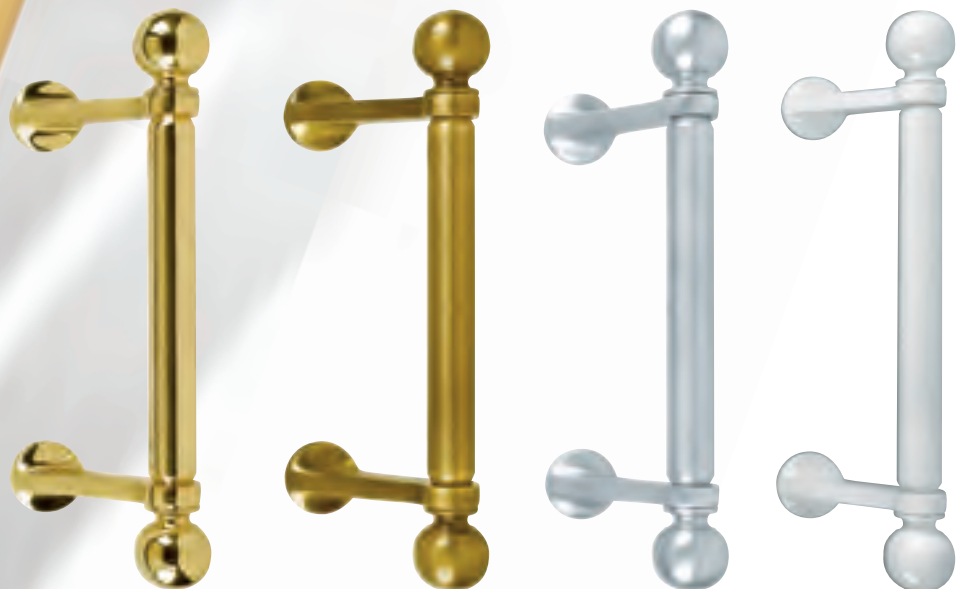

Achsabstand 210 mm oder 230 mm

112.20.230.M1	PVD
112.20.210.M1	PVD

112.20.230.M3
112.20.210.M3

112.20.230.MC

112.20.230.W
112.20.210.W

Individuell: Kombinationen der unterschiedlichen Oberflächen/Farben möglich

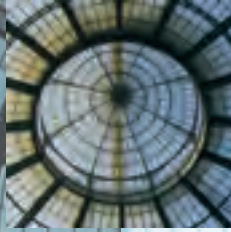

Stoßgriffe



117.20.350.M1.PVD
 117.20.300.M1.PVD
 117.20.250.M1.PVD

118.20.350.M1.PVD
 118.20.300.M1.PVD
 118.20.250.M1.PVD



152.30.230.C

152.30.230.W

152.30.230.M1.PVD



150.30.230.C

150.30.230.W

150.30.230.M1.PVD

basch

DIE MESSING-KOLLEKTION.
BESCHLÄGE UND ZUBEHÖR.

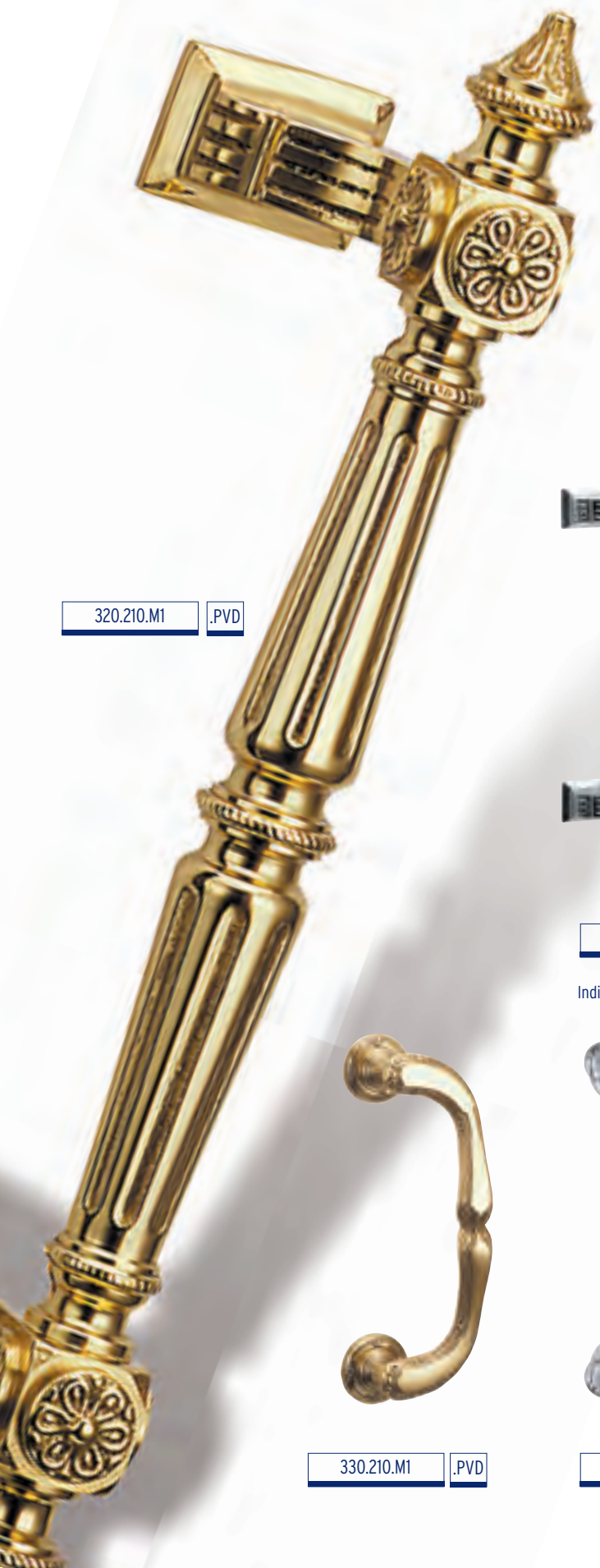

320.210.M1 .PVD



320.210.C



320.210.M3



320.210.W

Achsabstand 210 mm

Individuell: Kombinationen der unterschiedlichen Oberflächen/Farben möglich



330.210.M1 .PVD



330.210.C



330.210.M3

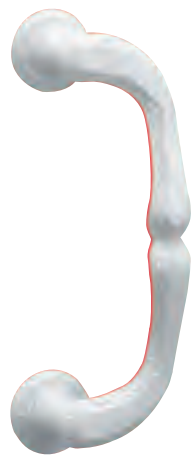

330.210.W

Achsabstand 210 mm

Stoßgriffe



120.10.230.M1.PVD



120.10.230.M3



370.200.W



370.200.M1	.PVD
370.210.M1	.PVD



130.10.230.M1.PVD



130.10.230.M3

Achsabstand 230 mm



370.200.M1.W



370.200.M3
370.210.M3

Achsabstand 210 mm

basch

DIE MESSING-KOLLEKTION.
BESCHLÄGE UND ZUBEHÖR.

Passend in Form

und Material sind die Garnituren für den Innen- und Außenbereich. Auch hier gilt die Philosophie von perfekter Form und Funktion.



M500.C



M850.M1



M850.M3



M520.M1



M520.M3



M500.M1



M500.M3



M500.MC



M545.M1



M545.M3

Garnituren



I650.W



I640.W



I650.M1 .PVD



I640.M3



K645.M3.K



K645.W



K650.W



K650.M1 .PVD



K650.M3.K



K645.C



K645.M1.PVD



K640.M3

basch

DIE MESSING-KOLLEKTION.
BESCHLÄGE UND ZUBEHÖR.

Der gesamte Eindruck

rundet das Erscheinungsbild zu einem harmonischen Ganzen ab. Stilvolles und passendes Ambiente für den Kontakt im Eingangsbereich.



ca. 312 mm

ca. 86 mm

636.C



636.M1

.PVD

auch in weiß und mattverchromt lieferbar



636.M3

ca. 310 mm



ca. 75 mm

633.M1

auch in weiß lieferbar



633.M3

Windklappen mit Schacht, Tiefe 24,60 und 80 mm

ca. 315 mm

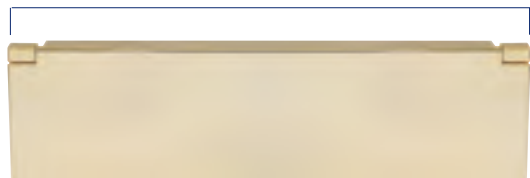

ca. 85 mm

W24.M1

auch braun und mattverchromt lieferbar



W24.W



300.M1.PVD



300.M3



365.M1.PVD



365.M3



200.C



200.M1

.PVD



200.M3



200.W.M1

Zubehör

BRIEFEINWÜRFE
KLINGELKNÖPFE
KLINGELPLATTEN
GRAVURSCHILDER

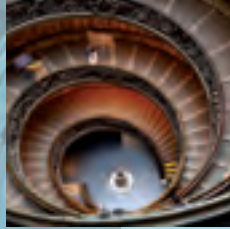

335.C Ø 65 mm	335.M1 Ø 65 mm	335.M3 Ø 65 mm	335.W Ø 65 mm
------------------	-------------------	-------------------	------------------



336.M1
115 mm x 60 mm



337.C
115 mm x 60 mm



336.M3
115 mm x 60 mm



337.W
115 mm x 60 mm



0140.M1
218 mm x 43 mm

0141.M1
218 mm x 43 mm



210.C	210.C.K	210.M1	.PVD	210.M1	.PVD.K
-------	---------	--------	------	--------	--------



212.C	212.C.K	212.M1	.PVD	212.M1	.PVD.K
-------	---------	--------	------	--------	--------

Rosetten 210 und 212 alle 30 x 70 mm



550.25.M1
Ø 95 mm



550.40.M1
141 mm x 76 mm



550.35.M1
141 mm x 76 mm

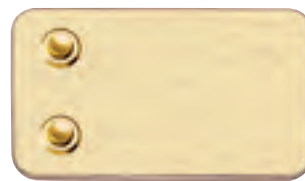

550.42.M1
125 mm x 70 mm



550.45.M1
125 mm x 70 mm



210.M3	210.MC.K
--------	----------



0070.M1	PVD
Ø 52 mm	



212.M3	212.M3.K	212.MC
--------	----------	--------



220.M1	0075.M3
Ø 53 mm	Ø 52 mm

Händlerfeld

Viel mehr als

glanzvolle Epochen hat Messing erlebt. Durch neue Fertigungstechniken und innovative Oberflächenveredlungen ist dieses Material langlebiger und aktueller als jemals zuvor.



basch Beschläge Vertriebs GmbH

Gewerbestraße 35 a

D-58285 Gevelsberg

Telefon: 0049-(0)23 32-75 97-0

Telefax: 0049-(0)23 32-75 97-20

E-Mail: info@basch-beschlaege.de

Internet: www.basch-beschlaege.de